

Manual de utilizare pentru Dell Inspiron M4040/14-N4050

Model de reglementare: P22G

Tip de reglementare: P22G001; P22G002



Note, atenționări și avertismente



NOTĂ: O NOTĂ indică informații importante care vă ajută să optimizați utilizarea computerului.



ATENȚIE: O ATENȚIONARE indică un pericol potențial de deteriorare a componentelor hardware sau de pierdere a datelor dacă nu sunt urmate instrucțiunile.



AVERTISMENT: Un AVERTISMENT indică un pericol potențial de deteriorare a bunurilor, de vătămare corporală sau de deces.

Informațiile din acest document pot fi modificate fără notificare.

© 2011 Dell Inc. Toate drepturile rezervate.

Mărcile comerciale utilizate în acest text: Dell™, sigla DELL și Inspiron™ sunt mărci comerciale ale Dell Inc.; Bluetooth® este marcă comercială înregistrată, deținută de Bluetooth SIG, Inc.; Microsoft®, Windows® și sigla butonului de start din Windows sunt  fie mărci comerciale, fie mărci comerciale înregistrate ale Microsoft Corporation în Statele Unite ale Americii și/sau în alte țări.

Este strict interzisă reproducerea sub orice formă a acestor materiale, fără autorizația scrisă a Dell Inc.

Model de reglementare: P22G

Tip de reglementare: P22G001; P22G002

2011 - 05

Rev. A00

Cuprins

| | | |
|---|---|-----------|
| 1 | Înainte de a începe | 7 |
| | Instrumente recomandate | 7 |
| | Oprirea computerului | 7 |
| | Înainte de a efectua lucrări în interiorul computerului. | 8 |
| 2 | Bateria | 11 |
| | Demontarea bateriei. | 11 |
| | Remontarea bateriei. | 12 |
| 3 | Tastatura | 13 |
| | Demontarea tastaturii. | 13 |
| | Remontarea tastaturii. | 15 |
| 4 | Modulele de memorie | 17 |
| | Demontarea modulelor de memorie | 18 |
| | Remontarea modulelor de memorie | 19 |
| 5 | Unitatea optică | 21 |
| | Demontarea unității optice | 21 |
| | Remontarea unității optice | 22 |

| | | |
|----|---|-----------|
| 6 | Ansamblul zonei de sprijin pentru mâini | 23 |
| | Demontarea ansamblului zonei de sprijin pentru mâini | 23 |
| | Remontarea ansamblului zonei de sprijin pentru mâini | 26 |
| 7 | Placa butonului de alimentare | 29 |
| | Demontarea plăcii butonului de alimentare. | 29 |
| | Remontarea plăcii butonului de alimentare. | 30 |
| 8 | Unitatea de hard disk. | 33 |
| | Demontarea unității de hard disk. | 34 |
| | Remontarea unității de hard disk. | 35 |
| 9 | Cardul wireless Mini-Card. | 37 |
| | Demontarea cardului Mini-Card | 37 |
| | Remontarea cardului Mini-Card | 39 |
| 10 | Placa audio | 41 |
| | Demontarea plăcii audio | 41 |
| | Remontarea plăcii audio | 42 |

| | | |
|----|--|----|
| 11 | Bateria rotundă | 43 |
| | Demontarea bateriei rotunde. | 43 |
| | Remontarea bateriei rotunde. | 45 |
| 12 | Placa USB | 47 |
| | Demontarea plăcii USB. | 47 |
| | Remontarea plăcii USB. | 48 |
| 13 | Ansamblul de răcire termică | 49 |
| | Demontarea ansamblului de răcire termică | 49 |
| | Remontarea ansamblului de răcire termică | 50 |
| 14 | Modulul procesorului (numai pentru Inspiron 14-N4050) | 51 |
| | Demontarea modulului procesorului | 51 |
| | Remontarea modulului procesorului | 53 |
| 15 | Capacul balamalei | 55 |
| | Demontarea capacului balamalei. | 55 |
| | Remontarea capacului balamalei. | 57 |

| | |
|---|-----------|
| 16 Afișajul | 59 |
| Ansamblul afișajului | 59 |
| Demontarea ansamblului afișajului. | 59 |
| Remontarea ansamblului afișajului. | 61 |
| Cadrul afișajului | 62 |
| Demontarea cadrului afișajului | 62 |
| Remontarea cadrului afișajului | 63 |
| Panoul afișajului | 63 |
| Demontarea panoului afișajului. | 63 |
| Remontarea panoului afișajului. | 66 |
| | |
| 17 Modulul camerei | 69 |
| Demontarea modulului camerei | 69 |
| Remontarea modulului camerei | 70 |
| | |
| 18 Placa de sistem. | 73 |
| Demontarea plăcii de sistem | 73 |
| Remontarea plăcii de sistem | 75 |
| Introducerea etichetei de service în sistemul BIOS | 76 |
| | |
| 19 Reprogramarea sistemului BIOS | 77 |

Înainte de a începe

Acest manual oferă proceduri pentru demontarea și remontarea componentelor computerului dvs. Înainte de a iniția oricare dintre procedurile indicate în acest manual, asigurați-vă că:

- Ați parcurs pașii din
- și din „Înainte de a efectua lucrări în interiorul computerului” la pagina 8.
- Ați citit informațiile de siguranță livrate împreună cu computerul.
- O componentă poate fi înlocuită sau – dacă este achiziționată separat – instalată prin efectuarea procedurilor de demontare în ordine inversă.

Instrumente recomandate

Procedurile din acest document pot necesita următoarele instrumente:

- Șurubelniță mică cu vârful lat
- Șurubelniță Phillips
- Știft din plastic
- Program executabil de actualizare a sistemului BIOS, disponibil la adresa support.dell.com

Oprirea computerului

△ ATENȚIE: Pentru a evita pierderea datelor, salvați și închideți toate fișierele deschise și ieșiți din toate programele deschise înainte să opriți computerul.







- 1 Salvați și închideți toate fișierele deschise și ieșiți din toate programele deschise.
- 2 Faceți clic pe **Start**  și pe **Shut Down** (Închidere).

Computerul se oprește după terminarea procesului de închidere a sistemului de operare.

- 3 Asigurați-vă că ați oprit computerul. În cazul în care computerul nu s-a oprit automat la închiderea sistemului de operare, apăsați și țineți apăsat butonul de alimentare până când computerul se oprește.

Înainte de a efectua lucrări în interiorul computerului

Utilizați următoarele instrucțiuni de siguranță pentru a vă proteja computerul împotriva eventualelor deteriorări și pentru a vă asigura siguranța personală.

-  **AVERTISMENT:** Înainte de a efectua lucrări în interiorul computerului citiți instrucțiunile de siguranță livrate împreună cu computerul. Pentru informații suplimentare despre cele mai bune practici privind siguranța, consultați pagina de start privind conformitatea cu reglementările, la adresa www.dell.com/regulatory_compliance.
-  **ATENȚIE:** Pentru a evita descărcarea electrostatică, conectați-vă la împământare utilizând o brățară antistatică sau atingând periodic o suprafață metalică nevopsită (cum ar fi un conector de pe computerul dvs.).
-  **ATENȚIE:** Manipulați componentele și cardurile cu grijă. Nu atingeți componentele sau contactele de pe un card. Prindeți un card de margine sau de suportul de montare metalic. Prindeți o componentă, cum ar fi un procesor, de margini, nu de pini.
-  **ATENȚIE:** Reparațiile la computerul dvs. trebuie să fie efectuate numai de un tehnician de service autorizat. Deteriorările cauzate de lucrările de service neautorizate de către Dell nu sunt acoperite de garanția dvs.
-  **ATENȚIE:** Atunci când deconectați un cablu, trageți de conectorul său sau de lamela de tragere și nu de cablul propriu-zis. Unele cabluri au conectori cu lamele de fixare; dacă deconectați acest tip de cablu, apăsați pe lamelele de fixare înainte de a deconecta cablul. În timp ce separați conectorii, țineți-i aliniați drept pentru a evita îndoirea pinilor conectorilor. De asemenea, înainte să conectați un cablu, asigurați-vă că ambii conectori sunt orientați și aliniați corect.
-  **ATENȚIE:** Pentru a evita deteriorarea computerului urmați pașii de mai jos înainte de a efectua lucrări în interiorul computerului.

- 1 Asigurați-vă că suprafața de lucru este plană și curată pentru a preveni zgârierea capacului computerului.
- 2 Închideți computerul (consultați „Oprirea computerului” la pagina 7) și toate dispozitivele atașate.





△ ATENȚIE: Pentru a deconecta un cablu de rețea, întâi decuplați cablul de la computer, apoi decuplați-l de la dispozitivul de rețea.

- 3 Deconectați toate cablurile de telefon sau de rețea de la computer.
- 4 Apăsați și scoateți orice card instalat din cititorul de carduri media 3-în-1.
- 5 Deconectați computerul și toate dispozitivele atașate de la prizele electrice.
- 6 Deconectați toate dispozitivele atașate de la computer.

△ ATENȚIE: Pentru a preveni deteriorarea plăcii de sistem, scoateți bateria principală (consultați „Demontarea bateriei” la pagina 11) înainte de a efectua lucrări în interiorul computerului.

- 7 Demontați bateria. Consultați „Demontarea bateriei” la pagina 11.
- 8 Întoarceți computerul cu partea superioară orientată în sus, deschideți afișajul și apăsați pe butonul de alimentare pentru a conecta placa de sistem la împământare.

Bateria

-  **AVERTISMENT:** Înainte de a efectua lucrări în interiorul computerului citiți instrucțiunile de siguranță livrate împreună cu computerul. Pentru informații suplimentare despre cele mai bune practici privind siguranța, consultați pagina de start privind conformitatea cu reglementările, la adresa www.dell.com/regulatory_compliance.
-  **ATENȚIE:** Reparațiile la computerul dvs. trebuie să fie efectuate numai de un tehnician de service autorizat. Deteriorările cauzate de lucrările de service neautorizate de către Dell nu sunt acoperite de garanția dvs.
-  **ATENȚIE:** Pentru a evita descărcarea electrostatică, conectați-vă la împământare utilizând o brățară antistatică sau atingând periodic o suprafață metalică nevopsită (cum ar fi un conector de pe computerul dvs.).
-  **ATENȚIE:** Pentru a evita deteriorarea computerului, utilizați exclusiv baterii concepute pentru acest model de computer Dell. Nu utilizați baterii concepute pentru alte computere Dell.

Demontarea bateriei

- 1 Urmați instrucțiunile din „Înainte de a începe” la pagina 7.
- 2 Opriți computerul și întoarceți-l cu baza în sus.
- 3 Glisați dispozitivul de blocare în poziția deblocat până când acesta se fixează în poziție.
- 4 Glisați și mențineți dispozitivul de deblocare a bateriei în poziția deblocat.
- 5 Glisați și scoateți bateria din compartimentul pentru baterie.







- 1 dispozitiv de deblocare a bateriei 2 baterie
3 dispozitiv de blocare a bateriei

Remontarea bateriei

- 1 Urmați instrucțiunile din „Înainte de a începe” la pagina 7.
- 2 Glisați bateria în compartimentul pentru baterie până când aceasta se fixează în poziție.
- 3 Glisați dispozitivul de blocare a bateriei în poziția blocat.

Tastatura

-  **AVERTISMENT:** Înainte de a efectua lucrări în interiorul computerului citiți instrucțiunile de siguranță livrate împreună cu computerul. Pentru informații suplimentare despre cele mai bune practici privind siguranța, consultați pagina de start privind conformitatea cu reglementările, la adresa www.dell.com/regulatory_compliance.
-  **ATENȚIE:** Reparațiile la computerul dvs. trebuie să fie efectuate numai de un tehnician de service autorizat. Deteriorările cauzate de lucrările de service neautorizate de către Dell nu sunt acoperite de garanția dvs.
-  **ATENȚIE:** Pentru a evita descărcarea electrostatică, conectați-vă la împământare utilizând o brățară antistatică sau atingând periodic o suprafață metalică nevopsită (cum ar fi un conector de pe computerul dvs.).
-  **ATENȚIE:** Pentru a preveni deteriorarea plăcii de sistem, scoateți bateria principală (consultați „Demontarea bateriei” la pagina 11) înainte de a efectua lucrări în interiorul computerului.

Demontarea tastaturii

- 1 Urmați instrucțiunile din „Înainte de a începe” la pagina 7.
 - 2 Demontați bateria. Consultați „Demontarea bateriei” la pagina 11.
-  **ATENȚIE:** Butoanele tastaturii sunt fragile, ușor dislocabile, iar remontarea lor durează foarte mult. Scoateți și manipulați tastatura cu grijă.
- 3 Întoarceți computerul invers și deschideți afișajul la un unghi cât mai larg.
 - 4 Utilizând un știft de plastic, eliberați cele patru lamele care fixează tastatura pe zona de sprijin pentru mâini și ridicați tastatura până se detașează de zona de sprijin pentru mâini.



1 știft de plastic

2 lamele (4)

3 tastatură

△ ATENȚIE: Scoateți și manipulați tastatura cu mare grijă. În caz contrar, puteți zgâria din neatenție panoul afișajului.

- 5 Fără a trage cu putere de tastatură, țineți-o îndreptată către afișaj.
- 6 Ridicați dispozitivul de blocare a conectorului care fixează cablul tastaturii la conectorul de pe placa de sistem și scoateți cablul tastaturii.
- 7 Ridicați tastatura din computer.

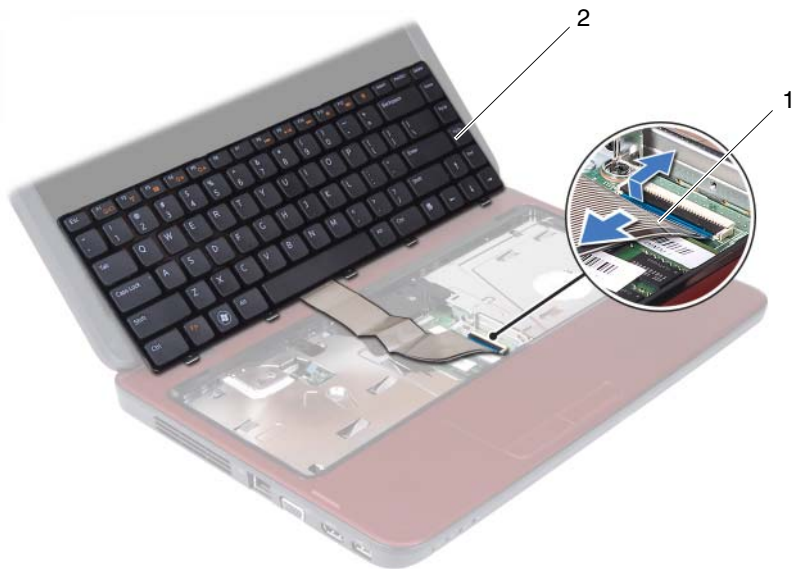





1 cablu tastatură

2 tastatură

Remontarea tastaturii

- 1 Urmați instrucțiunile din „Înainte de a începe” la pagina 7.
- 2 Glisați cablul tastaturii în conectorul de pe placa de sistem. Apăsați în jos dispozitivul de blocare a conectorului pentru a fixa cablul tastaturii în conectorul de pe placa de sistem.
- 3 Glisați lamelele de pe tastatură în sloturile de pe zona de sprijin pentru mâini.
- 4 Apăsați ușor marginile tastaturii pentru a bloca cele patru lamele care fixează tastatura.
- 5 Închideți afișajul și întoarceți computerul.
- 6 Remontați bateria. Consultați „Remontarea bateriei” la pagina 12.

Modulele de memorie

-  **AVERTISMENT:** Înainte de a efectua lucrări în interiorul computerului citiți instrucțiunile de siguranță livrate împreună cu computerul. Pentru informații suplimentare despre cele mai bune practici privind siguranța, consultați pagina de start privind conformitatea cu reglementările, la adresa www.dell.com/regulatory_compliance.
-  **ATENȚIE:** Reparațiile la computerul dvs. trebuie să fie efectuate numai de un tehnician de service autorizat. Deteriorările cauzate de lucrările de service neautorizate de către Dell nu sunt acoperite de garanția dvs.
-  **ATENȚIE:** Pentru a evita descărcarea electrostatică, conectați-vă la împământare utilizând o brățară antistatică sau atingând periodic o suprafață metalică nevopsită (cum ar fi un conector de pe computerul dvs.).
-  **ATENȚIE:** Pentru a preveni deteriorarea plăcii de sistem, scoateți bateria principală (consultați „Demontarea bateriei” la pagina 11) înainte de a efectua lucrări în interiorul computerului.

Puteți mări memoria computerului dumneavoastră instalând module de memorie pe placa de sistem. Pentru informații despre tipul de memorie acceptat de computerul dvs., consultați secțiunea *Specificații* la support.dell.com/manuals.

 **NOTĂ:** Modulele de memorie achiziționate de la Dell sunt acoperite de garanția computerului.

Computerul dvs. prezintă două sloturi SODIMM, etichetate DIMM A și DIMM B, care pot fi accesate din partea de jos a computerului.

Demontarea modulelor de memorie

- 1 Urmați instrucțiunile din „Înainte de a începe” la pagina 7.
- 2 Demontați bateria. Consultați „Demontarea bateriei” la pagina 11.
- 3 Demontați tastatura. Consultați „Demontarea tastaturii” la pagina 13.

△ **ATENȚIE: Pentru a preveni deteriorarea conectorului modulului de memorie, nu utilizați instrumente pentru a desface clemele de fixare ale modulului de memorie.**

- 4 Utilizați vârful degetelor pentru a îndepărta cu grijă clemele de fixare de la fiecare capăt al conectorului modulului de memorie până ce modulul se deschide.
- 5 Scoateți modulul de memorie din conectorul modulului de memorie.

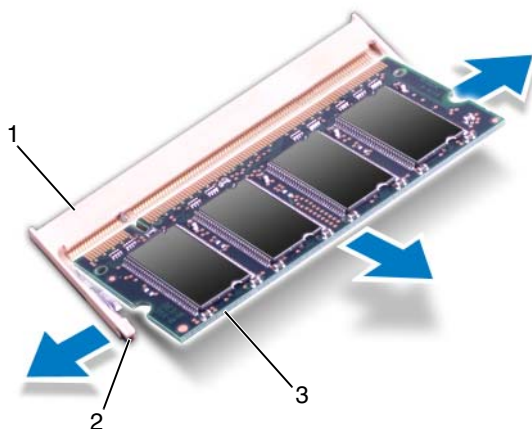

- | | | | |
|---|---------------------------|---|---------------------|
| 1 | conector modul de memorie | 2 | cleme de fixare (2) |
| 3 | modul de memorie | | |

Remontarea modulelor de memorie

△ ATENȚIE: Dacă trebuie să instalați module de memorie în doi conectori, instalați un modul de memorie în conectorul etichetat „DIMM A” înainte de a instala un modul de memorie în conectorul etichetat „DIMM B”.

- 1 Urmați instrucțiunile din „Înainte de a începe” la pagina 7.
- 2 Aliniați canelura modulului de memorie cu lamela din conectorul modulului de memorie.
- 3 Glisați cu putere modulul de memorie în slot la un unghi de 45 de grade și apăsați modulul de memorie în jos până când acesta se fixează cu un sunet specific în poziție. Dacă nu auziți sunetul, scoateți modulul de memorie și reinstalați-l.

✎ NOTĂ: Dacă modulul de memorie nu este instalat corect, computerul poate să nu pornească.

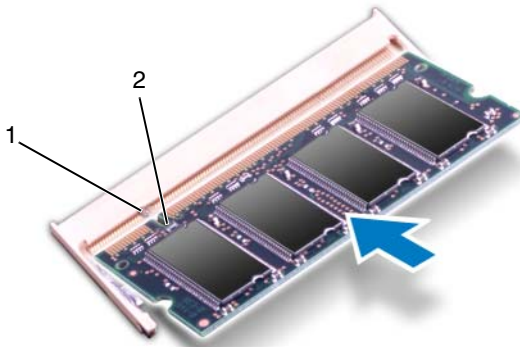

1 lamelă 2 canelură





- 4 Remontați tastatura. Consultați „Remontarea tastaturii” la pagina 15.
- 5 Remontați bateria (consultați „Remontarea bateriei” la pagina 12) sau conectați adaptorul de c.a. la computer și la o priză electrică.
- 6 Porniți computerul.

În timp ce computerul pornește, detectează modulele de memorie și actualizează automat informațiile de configurație a sistemului.

Pentru a confirma cantitatea de memorie instalată în computer:

Faceți clic pe **Start**  → **Control Panel** (Panou de contro) → **System and Security** (Sistem și securitate) → **System** (Sistem).

Unitatea optică

-  **AVERTISMENT:** Înainte de a efectua lucrări în interiorul computerului citiți instrucțiunile de siguranță livrate împreună cu computerul. Pentru informații suplimentare despre cele mai bune practici privind siguranța, consultați pagina de start privind conformitatea cu reglementările, la adresa www.dell.com/regulatory_compliance.
-  **ATENȚIE:** Reparațiile la computerul dvs. trebuie să fie efectuate numai de un tehnician de service autorizat. Deteriorările cauzate de lucrările de service neautorizate de către Dell nu sunt acoperite de garanția dvs.
-  **ATENȚIE:** Pentru a evita descărcarea electrostatică, conectați-vă la împământare utilizând o brățară antistatică sau atingând periodic o suprafață metalică nevopsită (cum ar fi un conector de pe computerul dvs.).
-  **ATENȚIE:** Pentru a preveni deteriorarea plăcii de sistem, scoateți bateria principală (consultați „Demontarea bateriei” la pagina 11) înainte de a efectua lucrări în interiorul computerului.

Demontarea unității optice

- 1 Urmați instrucțiunile din „Înainte de a începe” la pagina 7.
- 2 Demontați bateria. Consultați „Demontarea bateriei” la pagina 11.
- 3 Demontați tastatura. Consultați „Demontarea tastaturii” la pagina 13.
- 4 Scoateți șurubul care fixează unitatea optică pe baza computerului.
- 5 Utilizând un știft de plastic, împingeți canelura de pe unitatea optică pentru a elibera unitatea optică din compartimentul pentru unități optice.
- 6 Glisați unitatea optică în afara compartimentului pentru unități optice.

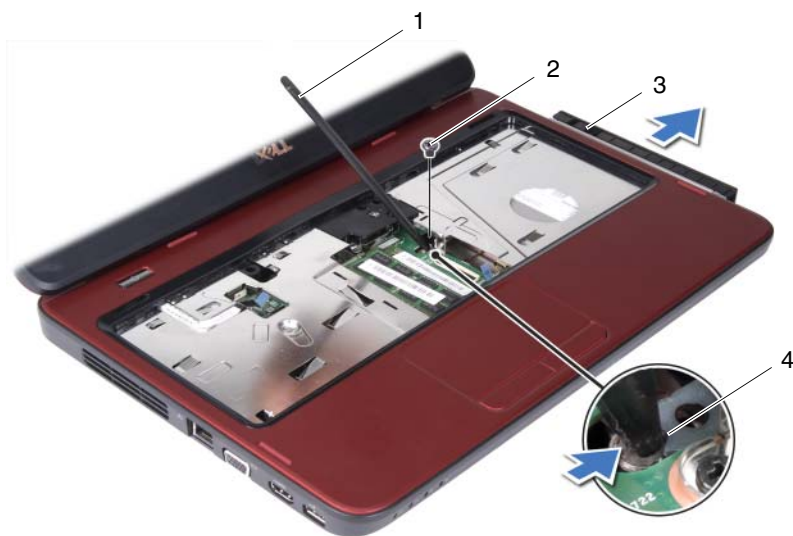

1 știft de plastic

2 șurub

3 unitate optică





4 canelură

Remontarea unității optice

- 1 Urmați instrucțiunile din „Înainte de a începe” la pagina 7.
- 2 Glisați unitatea optică în compartimentul pentru unități optice până când este fixată complet.
- 3 Remontați șurubul care fixează unitatea optică pe baza computerului.
- 4 Remontați tastatura. Consultați „Remontarea tastaturii” la pagina 15.
- 5 Remontați bateria. Consultați „Remontarea bateriei” la pagina 12.

⚠ ATENȚIE: Înainte de a porni computerul, remontați toate șuruburile și asigurați-vă că nu rămâne niciun șurub rătăcit în interiorul computerului. În caz contrar, computerul se poate deteriora.

Ansamblul zonei de sprijin pentru mâini

-  **AVERTISMENT:** Înainte de a efectua lucrări în interiorul computerului citiți instrucțiunile de siguranță livrate împreună cu computerul. Pentru informații suplimentare despre cele mai bune practici privind siguranța, consultați pagina de start privind conformitatea cu reglementările, la adresa www.dell.com/regulatory_compliance.
-  **ATENȚIE:** Reparațiile la computerul dvs. trebuie să fie efectuate numai de un tehnician de service autorizat. Deteriorările cauzate de lucrările de service neautorizate de către Dell nu sunt acoperite de garanția dvs.
-  **ATENȚIE:** Pentru a evita descărcarea electrostatică, conectați-vă la împământare utilizând o brățară antistatică sau atingând periodic o suprafață metalică nevopsită (cum ar fi un conector de pe computerul dvs.).
-  **ATENȚIE:** Pentru a preveni deteriorarea plăcii de sistem, scoateți bateria principală (consultați „Demontarea bateriei” la pagina 11) înainte de a efectua lucrări în interiorul computerului.

Demontarea ansamblului zonei de sprijin pentru mâini

- 1 Urmați instrucțiunile din „Înainte de a începe” la pagina 7.
- 2 Demontați bateria. Consultați „Demontarea bateriei” la pagina 11.
- 3 Scoateți cele opt șuruburi care fixează ansamblul zonei de sprijin pentru mâini pe baza computerului.



- 4 Demontați tastatura. Consultați „Demontarea tastaturii” la pagina 13.
- 5 Scoateți cele trei șuruburi de pe ansamblul zonei de sprijin pentru mâini.



ATENȚIE: Trageți de lamela din plastic din partea superioară a conectorilor pentru a evita deteriorarea conectorilor.

- 6 Ridicați dispozitivul de blocare a conectorului care fixează cablul plăcii butonului de alimentare și cablul touchpadului la conectorii de pe placa de sistem și scoateți cablurile.

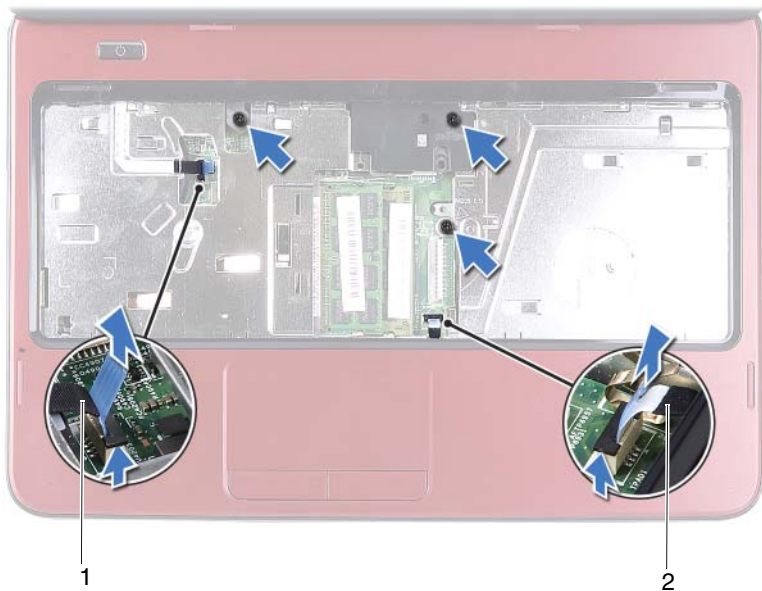

- 1 cablu pentru placa butonului de alimentare 2 cablu touchpad

△ ATENȚIE: Separați cu atenție zona de sprijin pentru mâini de baza computerului pentru a evita deteriorarea zonei de sprijin.

- 7 Utilizând un știft de plastic, desprindeți cu grijă ansamblul zonei de sprijin pentru mâini, apoi eliberați ansamblul zonei de sprijin pentru mâini de pe baza computerului.
- 8 Ridicați ansamblul zonei de sprijin pentru mâini de pe baza computerului.



1 ansamblu zonă de sprijin pentru mâini 2 știft de plastic

9 Demontați placa butonului de alimentare. Consultați „Demontarea plăcii butonului de alimentare” la pagina 29.

Remontarea ansamblului zonei de sprijin pentru mâini





- 1 Urmați instrucțiunile din „Înainte de a începe” la pagina 7.
- 2 Remontați placa butonului de alimentare. Consultați „Remontarea plăcii butonului de alimentare” la pagina 30.
- 3 Aliniați ansamblul zonei de sprijin pentru mâini cu baza computerului și fixați-l ușor în poziție.
- 4 Glisați cablurile pentru touchpad și pentru placa butonului de alimentare în conectorii de pe placa de sistem și apăsați în jos dispozitivele de blocare a conectorilor pentru a fixa cablurile.
- 5 Remontați cele trei șuruburi de pe ansamblul zonei de sprijin pentru mâini.
- 6 Remontați tastatura. Consultați „Remontarea tastaturii” la pagina 15.

7 Remontați cele opt șuruburi care fixează ansamblul zonei de sprijin pentru mâini pe baza computerului.

8 Remontați bateria. Consultați „Remontarea bateriei” la pagina 12.

 **ATENȚIE: Înainte de a porni computerul, remontați toate șuruburile și asigurați-vă că nu rămâne niciun șurub rătăcit în interiorul computerului. În caz contrar, computerul se poate deteriora.**

Placa butonului de alimentare

-  **AVERTISMENT:** Înainte de a efectua lucrări în interiorul computerului citiți instrucțiunile de siguranță livrate împreună cu computerul. Pentru informații suplimentare despre cele mai bune practici privind siguranța, consultați pagina de start privind conformitatea cu reglementările, la adresa www.dell.com/regulatory_compliance.
-  **ATENȚIE:** Reparațiile la computerul dvs. trebuie să fie efectuate numai de un tehnician de service autorizat. Deteriorările cauzate de lucrările de service neautorizate de către Dell nu sunt acoperite de garanția dvs.
-  **ATENȚIE:** Pentru a evita descărcarea electrostatică, conectați-vă la împământare utilizând o brățară antistatică sau atingând periodic o suprafață metalică nevopsită (cum ar fi un conector de pe computerul dvs.).
-  **ATENȚIE:** Pentru a preveni deteriorarea plăcii de sistem, scoateți bateria principală (consultați „Demontarea bateriei” la pagina 11) înainte de a efectua lucrări în interiorul computerului.

Demontarea plăcii butonului de alimentare

- 1 Urmați instrucțiunile din „Înainte de a începe” la pagina 7.
- 2 Demontați bateria. Consultați „Demontarea bateriei” la pagina 11.
- 3 Urmați instrucțiunile de la pasul 3 până la pasul 8 din „Demontarea ansamblului zonei de sprijin pentru mâini” la pagina 23.
- 4 Întoarceți ansamblul zonei de sprijin pentru mâini invers.
- 5 Glisați și scoateți cablul plăcii butonului de alimentare prin slotul de pe ansamblul zonei de sprijin pentru mâini.
- 6 Scoateți șurubul care fixează placa butonului de alimentare pe zona de sprijin pentru mâini.

- 7 Împingeți și deblocați lamele care fixează placa butonului de alimentare pe zona de sprijin pentru mâini.
- 8 Ridicați de pe zona de sprijin pentru mâini placa butonului de alimentare împreună cu cablul acesteia.

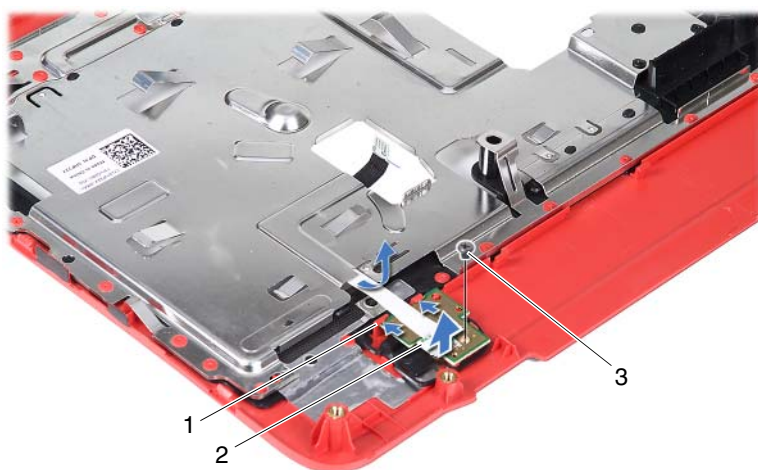

- 1 lamele (2)
- 2 placă buton de alimentare
- 3 șurub









Remontarea plăcii butonului de alimentare

- 1 Urmați instrucțiunile din „Înainte de a începe” la pagina 7.
- 2 Glisați placa butonului de alimentare pe sub lamelele de pe zona de sprijin pentru mâini și aliniați orificiul pentru șurub de pe placa butonului de alimentare cu orificiul pentru șurub de pe zona de sprijin pentru mâini.
- 3 Remontați șurubul care fixează placa butonului de alimentare pe zona de sprijin pentru mâini.
- 4 Glisați cablul plăcii butonului de alimentare prin slotul de pe ansamblul zonei de sprijin pentru mâini.

- 5 Întoarceți ansamblul zonei de sprijin pentru mâini invers.
- 6 Urmați instrucțiunile de la pasul 3 până la pasul 7 din „Remontarea ansamblului zonei de sprijin pentru mâini” la pagina 26.
- 7 Remontați bateria. Consultați „Remontarea bateriei” la pagina 12.

 **ATENȚIE: Înainte de a porni computerul, remontați toate șuruburile și asigurați-vă că nu rămâne niciun șurub rătăcit în interiorul computerului. În caz contrar, computerul se poate deteriora.**

Unitatea de hard disk

-  **AVERTISMENT:** Înainte de a efectua lucrări în interiorul computerului citiți instrucțiunile de siguranță livrate împreună cu computerul. Pentru informații suplimentare despre cele mai bune practici privind siguranța, consultați pagina de start privind conformitatea cu reglementările, la adresa www.dell.com/regulatory_compliance.
-  **AVERTISMENT:** În cazul în care scoateți unitatea de hard disk din computer în timp ce aceasta este fierbinte, *nu atingeți* carcasa metalică a acesteia.
-  **ATENȚIE:** Reparațiile la computerul dvs. trebuie să fie efectuate numai de un tehnician de service autorizat. Deteriorările cauzate de lucrările de service neautorizate de către Dell nu sunt acoperite de garanția dvs.
-  **ATENȚIE:** Pentru a evita descărcarea electrostatică, conectați-vă la împământare utilizând o brățară antistatică sau atingând periodic o suprafață metalică nevopsită (cum ar fi un conector de pe computerul dvs.).
-  **ATENȚIE:** Pentru a preveni deteriorarea plăcii de sistem, scoateți bateria principală (consultați „Demontarea bateriei” la pagina 11) înainte de a efectua lucrări în interiorul computerului.
-  **ATENȚIE:** Pentru a evita pierderea de date, opriți computerul (consultați „Oprirea computerului” la pagina 7) înainte de a scoate ansamblul unității de hard disk. Nu scoateți unitatea de hard disk în timp ce computerul este pornit sau se află în stare de inactivitate.
-  **ATENȚIE:** Unitățile de hard disk sunt extrem de fragile. Manipulați unitatea de hard disk cu atenție.
-  **NOTĂ:** Dell nu garantează compatibilitatea și nu oferă asistență pentru unitățile de hard disk obținute din alte surse decât de la Dell.
-  **NOTĂ:** Dacă instalați o unitate de hard disk dintr-o altă sursă decât Dell, trebuie să instalați un sistem de operare, drivere și utilitare pe noua unitate de hard disk.

Demontarea unității de hard disk

- 1 Urmați instrucțiunile din „Înainte de a începe” la pagina 7.
- 2 Demontați bateria. Consultați „Demontarea bateriei” la pagina 11.
- 3 Urmați instrucțiunile de la pasul 3 până la pasul 8 din „Demontarea ansamblului zonei de sprijin pentru mâini” la pagina 23.
- 4 Glišați ansamblul unității de hard disk spre stânga pentru a deconecta unitatea de hard disk de la conectorul de pe placa de sistem.
- 5 Ridicați ansamblul unității de hard disk de pe baza computerului.



- 1 ansamblu unitate de hard disk
- 6 Scoateți cele două șuruburi care fixează suportul unității de hard disk pe unitatea de hard disk.
- 7 Ridicați suportul unității hard disk de pe aceasta.

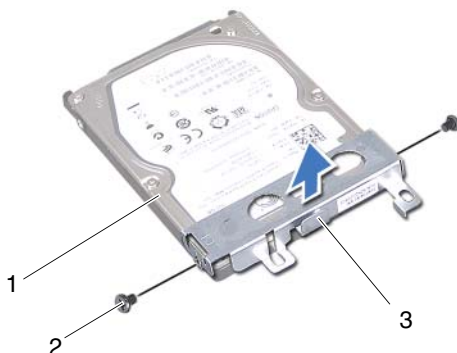





- 1 unitate de hard disk
2 șuruburi (2)
3 suport unitate de hard disk

Remontarea unității de hard disk

- 1 Urmați instrucțiunile din „Înainte de a începe” la pagina 7.
- 2 Scoateți noua unitate de hard disk din ambalaj.
Păstrați ambalajul original pentru stocarea sau expedierea unității de hard disk.
- 3 Așezați suportul unității de hard disk pe unitate.
- 4 Remontați cele două șuruburi care fixează suportul unității de hard disk pe unitatea de hard disk.
- 5 Așezați ansamblul unității de hard disk pe baza computerului.
- 6 Împingeți ansamblul unității de hard disk spre dreapta pentru a o conecta la conectorul de pe placa de sistem.
- 7 Urmați instrucțiunile de la pasul 3 până la pasul 7 din „Remontarea ansamblului zonei de sprijin pentru mâini” la pagina 26.
- 8 Remontați bateria. Consultați „Remontarea bateriei” la pagina 12.

△ ATENȚIE: Înainte de a porni computerul, remontați toate șuruburile și asigurați-vă că nu rămâne niciun șurub rătăcit în interiorul computerului. În caz contrar, computerul se poate deteriora.

Cardul wireless Mini-Card

-  **AVERTISMENT:** Înainte de a efectua lucrări în interiorul computerului citiți instrucțiunile de siguranță livrate împreună cu computerul. Pentru informații suplimentare despre cele mai bune practici privind siguranța, consultați pagina de start privind conformitatea cu reglementările, la adresa www.dell.com/regulatory_compliance.
-  **ATENȚIE:** Reparațiile la computerul dvs. trebuie să fie efectuate numai de un tehnician de service autorizat. Deteriorările cauzate de lucrările de service neautorizate de către Dell nu sunt acoperite de garanția dvs.
-  **ATENȚIE:** Pentru a evita descărcarea electrostatică, conectați-vă la împământare utilizând o brățară antistatică sau atingând periodic o suprafață metalică nevopsită (cum ar fi un conector de pe computerul dvs.).
-  **ATENȚIE:** Pentru a preveni deteriorarea plăcii de sistem, scoateți bateria principală (consultați „Demontarea bateriei” la pagina 11) înainte de a efectua lucrări în interiorul computerului.
-  **NOTĂ:** Dell nu garantează compatibilitatea și nu oferă asistență pentru cardurile Mini-Card obținute din alte surse decât de la Dell.

Dacă, împreună cu computerul, ați comandat și un card wireless Mini-Card, acesta este deja instalat.

Computerul dvs. are un slot de card Mini-Card de dimensiune redusă pentru card combo Wireless Local Area Network (WLAN – Rețea locală wireless)/Bluetooth.

-  **NOTĂ:** În funcție de configurația computerului în momentul achiziției, este posibil ca slotul cardului Mini-Card să nu aibă un card Mini-Card instalat.

Demontarea cardului Mini-Card

- 1 Urmați instrucțiunile din „Înainte de a începe” la pagina 7.
- 2 Demontați bateria. Consultați „Demontarea bateriei” la pagina 11.
- 3 Urmați instrucțiunile de la pasul 3 până la pasul 8 din „Demontarea ansamblului zonei de sprijin pentru mâini” la pagina 23.

- 4 Deconectați cablul de antenă de la cardul Mini-Card.
- 5 Împingeți și deblocați lamela care fixează cardul Mini-Card în conectorul de pe placa de sistem.
- 6 Ridicați cardul Mini-Card afară din conectorul de pe placa de sistem.

⚠ ATENȚIE: Când cardul Mini-Card nu se află în computer, depozitați-l într-o pungă de protecție antistatică. Pentru informații suplimentare, consultați „Protejarea împotriva descărcărilor electrostatice” din informațiile de siguranță livrate împreună cu computerul.





- 1 cabluri antenă pentru Mini-Card (2) 2 lamelă

Remontarea cardului Mini-Card

1 Urmați instrucțiunile din „Înainte de a începe” la pagina 7.

2 Scoateți cardul Mini-Card nou din ambalaj.

 **ATENȚIE: Apăsați ferm și constant pentru a glisa cardul în poziție. Dacă apăsați cu o forță excesivă, conectorul se poate deteriora.**

 **ATENȚIE: Conectorii sunt blocați pentru a asigura o introducere corectă. Dacă simțiți rezistență, verificați conectorii de pe card și de pe placa de sistem și realiniați cardul.**

 **ATENȚIE: Pentru a evita deteriorarea cardului Mini-Card, nu plasați niciodată cabluri sub card.**

3 Introduceți conectorul cardului Mini-Card la un unghi de 45 de grade în conectorul de pe placa de sistem.

4 Apăsați pe celălalt capăt al cardului Mini-Card până se fixează în poziție.

5 Conectați cablurile de antenă corespunzătoare cardului Mini-Card pe care îl instalați. Tabelul următor prezintă codul de culori al cablului antenei pentru cardul Mini-Card acceptat de computerul dvs.

| Conectori pe cardul Mini-Card | Codul culorilor cablului de antenă |
|-----------------------------------|------------------------------------|
| WLAN (2 cabluri de antenă) | |
| WLAN principal (triunghi alb) | alb |
| WLAN auxiliar (triunghi negru) | negru |

6 Urmați instrucțiunile de la pasul 3 până la pasul 7 din „Remontarea ansamblului zonei de sprijin pentru mâini” la pagina 26.





7 Remontați bateria. Consultați „Remontarea bateriei” la pagina 12.

 **ATENȚIE: Înainte de a porni computerul, remontați toate șuruburile și asigurați-vă că nu rămâne niciun șurub rătăcit în interiorul computerului. În caz contrar, computerul se poate deteriora.**

8 Instalați driverele și utilitarele pentru computer, conform instrucțiunilor.

 **NOTĂ:** Dacă instalați un card Mini-Card de la o altă sursă decât Dell, trebuie să instalați driverele și utilitarele corespunzătoare.

Placa audio

-  **AVERTISMENT:** Înainte de a efectua lucrări în interiorul computerului citiți instrucțiunile de siguranță livrate împreună cu computerul. Pentru informații suplimentare despre cele mai bune practici privind siguranța, consultați pagina de start privind conformitatea cu reglementările, la adresa www.dell.com/regulatory_compliance.
-  **ATENȚIE:** Pentru a evita descărcarea electrostatică, conectați-vă la împământare utilizând o brățară antistatică sau atingând periodic o suprafață metalică nevopsită (cum ar fi un conector de pe computerul dvs.).
-  **ATENȚIE:** Reparațiile la computerul dvs. trebuie să fie efectuate numai de un tehnician de service autorizat. Deteriorările cauzate de lucrările de service neautorizate de către Dell nu sunt acoperite de garanția dvs.
-  **ATENȚIE:** Pentru a preveni deteriorarea plăcii de sistem, scoateți bateria principală (consultați „Demontarea bateriei” la pagina 11) înainte de a efectua lucrări în interiorul computerului.

Demontarea plăcii audio

- 1 Urmați instrucțiunile din „Înainte de a începe” la pagina 7.
- 2 Demontați bateria. Consultați „Demontarea bateriei” la pagina 11.
- 3 Urmați instrucțiunile de la pasul 3 până la pasul 8 din „Demontarea ansamblului zonei de sprijin pentru mâini” la pagina 23.
- 4 Deconectați cablurile de antenă ale cardului Mini-Card de la conectorii acestuia. Consultați „Demontarea cardului Mini-Card” la pagina 37.
- 5 Ridicați dispozitivul de blocare a conectorului care fixează cablul plăcii audio la conectorul de pe placa de sistem și scoateți cablul plăcii audio.
- 6 Împingeți și eliberați lamela care fixează placa audio pe baza computerului.
- 7 Ridicați placa audio de pe baza computerului.

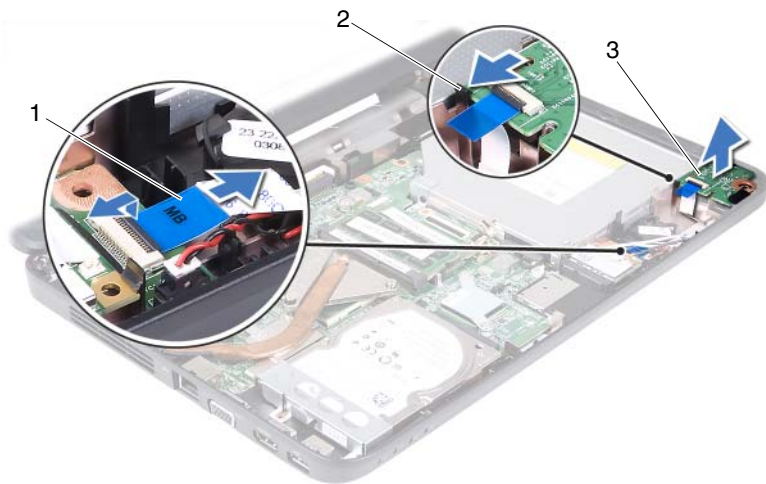

1 cablu placă audio

2 lamelă





3 placă audio

Remontarea plăcii audio

- 1 Urmați instrucțiunile din „Înainte de a începe” la pagina 7.
- 2 Utilizați piciorușele de aliniere de pe baza computerului pentru a plasa pe poziție placa audio și apăsați pe placa audio până când se fixează în poziție.
- 3 Glisați cablul plăcii audio în conectorul de pe placa de sistem. Apăsați în jos dispozitivul de blocare a conectorului pentru a fixa cablul plăcii audio în conectorul de pe placa de sistem.
- 4 Conectați cablurile de antenă ale cardului Mini-Card la conectorii acestuia. Consultați „Remontarea cardului Mini-Card” la pagina 39.
- 5 Urmați instrucțiunile de la pasul 3 până la pasul 7 din „Remontarea ansamblului zonei de sprijin pentru mâini” la pagina 26.
- 6 Remontați bateria. Consultați „Remontarea bateriei” la pagina 12.

⚠ ATENȚIE: Înainte de a porni computerul, remontați toate șuruburile și asigurați-vă că nu rămâne niciun șurub rătăcit în interiorul computerului. În caz contrar, computerul se poate deteriora.

Bateria rotundă

-  **AVERTISMENT:** Înainte de a efectua lucrări în interiorul computerului citiți instrucțiunile de siguranță livrate împreună cu computerul. Pentru informații suplimentare despre cele mai bune practici privind siguranța, consultați pagina de start privind conformitatea cu reglementările, la adresa www.dell.com/regulatory_compliance.
-  **ATENȚIE:** Reparațiile la computerul dvs. trebuie să fie efectuate numai de un tehnician de service autorizat. Deteriorările cauzate de lucrările de service neautorizate de către Dell nu sunt acoperite de garanția dvs.
-  **ATENȚIE:** Pentru a evita descărcarea electrostatică, conectați-vă la împământare utilizând o brățară antistatică sau atingând periodic o suprafață metalică nevopsită (cum ar fi un conector de pe computerul dvs.).
-  **ATENȚIE:** Pentru a preveni deteriorarea plăcii de sistem, scoateți bateria principală (consultați „Demontarea bateriei” la pagina 11) înainte de a efectua lucrări în interiorul computerului.

Demontarea bateriei rotunde

- 1 Urmați instrucțiunile din „Înainte de a începe” la pagina 7.
- 2 Demontați bateria. Consultați „Demontarea bateriei” la pagina 11.
- 3 Urmați instrucțiunile de la pasul 3 până la pasul 8 din „Demontarea ansamblului zonei de sprijin pentru mâini” la pagina 23.

Pentru Inspiron 14-N4050:

- a Ridicați dispozitivul de blocare a conectorului care fixează cablul plăcii audio la conectorul de pe placa de sistem și scoateți cablul plăcii audio.
- b Deconectați cablul bateriei rotunde de la conectorul de pe placa de sistem.
- c Eliberați bateria rotundă din soclul acesteia de pe baza computerului.

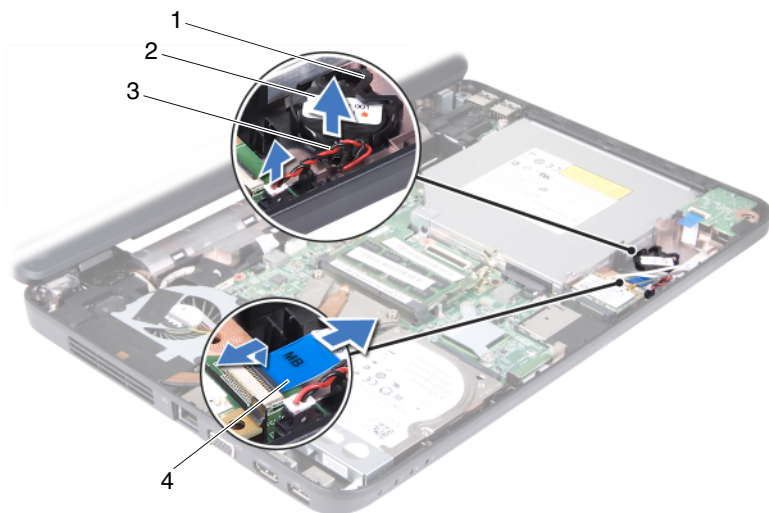

- | | | | |
|---|-----------------------|---|-------------------|
| 1 | soclu baterie | 2 | baterie rotundă |
| 3 | cablu baterie rotundă | 4 | cablu placă audio |

Pentru Inspiron M4040:

- a Utilizând un știft de plastic, desprindeți ușor bateria rotundă din soclul bateriei de pe placa de sistem.
- b Ridicați bateria rotundă din soclul bateriei de pe placa de sistem.



- | | | | |
|---|------------------|---|-----------------|
| 1 | știft de plastic | 2 | baterie rotundă |
|---|------------------|---|-----------------|

Remontarea bateriei rotunde

1 Urmați instrucțiunile din „Înainte de a începe” la pagina 7.

Pentru Inspiron M4040:

Cu fața pozitivă în sus, fixați bateria rotundă în soclul bateriei de pe placa de sistem.





Pentru Inspiron 14-N4050:

- a** Glisați bateria rotundă în soclul acesteia de pe baza computerului.
 - b** Conectați cablul bateriei rotunde la conectorul de pe placa de sistem.
 - c** Glisați cablul plăcii audio în conectorul de pe placa de sistem. Apăsați în jos dispozitivul de blocare a conectorului pentru a fixa cablul plăcii audio în conectorul de pe placa de sistem.
- 2** Urmați instrucțiunile de la pasul 3 până la pasul 7 din „Remontarea ansamblului zonei de sprijin pentru mâini” la pagina 26.
- 3** Remontați bateria. Consultați „Remontarea bateriei” la pagina 12.



ATENȚIE: Înainte de a porni computerul, remontați toate șuruburile și asigurați-vă că nu rămâne niciun șurub rătăcit în interiorul computerului. În caz contrar, computerul se poate deteriora.

Placa USB

-  **AVERTISMENT:** Înainte de a efectua lucrări în interiorul computerului citiți instrucțiunile de siguranță livrate împreună cu computerul. Pentru informații suplimentare despre cele mai bune practici privind siguranța, consultați pagina de start privind conformitatea cu reglementările, la adresa www.dell.com/regulatory_compliance.
-  **ATENȚIE:** Pentru a evita descărcarea electrostatică, legați-vă la împământare utilizând o brățară antistatică sau atingând periodic o suprafață de metal nevopsită.
-  **ATENȚIE:** Reparațiile la computerul dvs. trebuie să fie efectuate numai de un tehnician de service autorizat. Deteriorările cauzate de lucrările de service neautorizate de către Dell nu sunt acoperite de garanția dvs.
-  **ATENȚIE:** Pentru a preveni deteriorarea plăcii de sistem, scoateți bateria principală (consultați „Demontarea bateriei” la pagina 11) înainte de a efectua lucrări în interiorul computerului.

Demontarea plăcii USB

- 1 Urmați procedurile din „Înainte de a începe” la pagina 7.
- 2 Demontați bateria. Consultați „Demontarea bateriei” la pagina 11.
- 3 Urmați instrucțiunile de la pasul 3 până la pasul 8 din „Demontarea ansamblului zonei de sprijin pentru mâini” la pagina 23.
- 4 Demontați unitatea optică. Consultați „Demontarea unității optice” la pagina 21.
- 5 Ridicați dispozitivul de blocare a conectorului care fixează cablul plăcii USB la conectorul de pe placa de sistem și scoateți cablul plăcii USB.
- 6 Scoateți șurubul care fixează placa USB pe baza computerului.
- 7 Ridicați înclinat placa USB și eliberați conectorii de pe placa USB din sloturile de pe baza computerului.

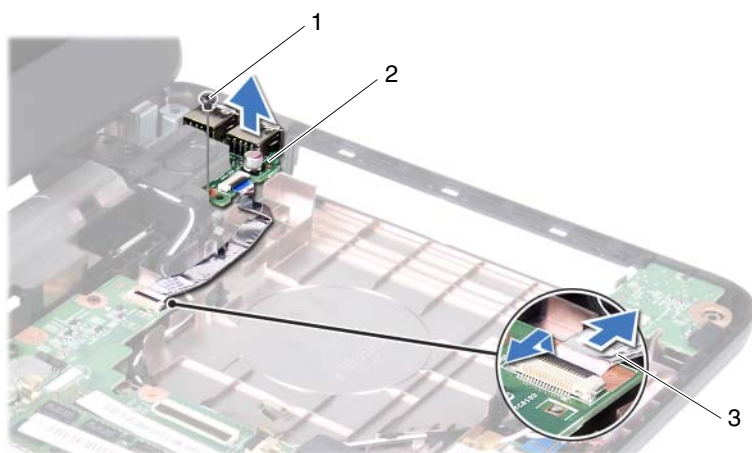

1 șurub

2 placă USB

3 cablu placă USB





Remontarea plăcii USB

- 1 Urmați procedurile din „Înainte de a începe” la pagina 7.
- 2 Glisați conectorii de pe placa USB în sloturile de pe baza computerului și aliniați orificiul pentru șurub de pe placa USB cu orificiul pentru șurub de pe baza computerului.
- 3 Remontați șurubul care fixează placa USB pe baza computerului.
- 4 Glisați cablul plăcii USB în conectorul de pe placa de sistem. Apăsați în jos dispozitivul de blocare a conectorului pentru a fixa cablul plăcii USB în conectorul de pe placa de sistem.
- 5 Remontați unitatea optică. Consultați „Remontarea unității optice” la pagina 22.
- 6 Urmați instrucțiunile de la pasul 3 până la pasul 7 din „Remontarea ansamblului zonei de sprijin pentru mâini” la pagina 26.
- 7 Remontați bateria. Consultați „Remontarea bateriei” la pagina 12.



ATENȚIE: Înainte de a porni computerul, remontați toate șuruburile și asigurați-vă că nu rămâne niciun șurub rătăcit în interiorul computerului. În caz contrar, computerul se poate deteriora.

Ansamblul de răcire termică

-  **AVERTISMENT:** Înainte de a efectua lucrări în interiorul computerului citiți instrucțiunile de siguranță livrate împreună cu computerul. Pentru informații suplimentare despre cele mai bune practici privind siguranța, consultați pagina de start privind conformitatea cu reglementările, la adresa www.dell.com/regulatory_compliance.
-  **ATENȚIE:** Reparațiile la computerul dvs. trebuie să fie efectuate numai de un tehnician de service autorizat. Deteriorările cauzate de lucrările de service neautorizate de către Dell nu sunt acoperite de garanția dvs.
-  **ATENȚIE:** Pentru a evita descărcarea electrostatică, conectați-vă la împământare utilizând o brățară antistatică sau atingând periodic o suprafață metalică nevopsită (cum ar fi un conector de pe computerul dvs.).
-  **ATENȚIE:** Pentru a preveni deteriorarea plăcii de sistem, scoateți bateria principală (consultați „Demontarea bateriei” la pagina 11) înainte de a efectua lucrări în interiorul computerului.
-  **NOTĂ:** În funcție de selecția efectuată la momentul achiziției computerului, este posibil ca locația cablului ventilatorului și dimensiunile ansamblului de răcire termică să varieze.

Demontarea ansamblului de răcire termică

- 1 Urmați instrucțiunile din „Înainte de a începe” la pagina 7.
- 2 Demontați bateria. Consultați „Demontarea bateriei” la pagina 11.
- 3 Urmați instrucțiunile de la pasul 3 până la pasul 8 din „Demontarea ansamblului zonei de sprijin pentru mâini” la pagina 23.
- 4 Deconectați cablul ventilatorului de la conectorul de pe placa de sistem.
- 5 Succesiv (în ordinea indicată pe ansamblul de răcire termică), slăbiți cele patru șuruburi prizoniere care fixează ansamblul de răcire termică pe placa de sistem.
- 6 Ridicați ansamblul de răcire termică în afara computerului.







- | | | | |
|---|----------------------------|---|------------------|
| 1 | ansamblu de răcire termică | 2 | cablu ventilator |
| 3 | șuruburi prizoniere (4) | | |

Remontarea ansamblului de răcire termică

- 1 Urmați instrucțiunile din „Înainte de a începe” la pagina 7.
- 2 Aliniați cele patru șuruburi prizoniere de pe ansamblul de răcire termică cu orificiile pentru șuruburi de pe placa de sistem și strângeți-le succesiv (în ordinea indicată pe ansamblul de răcire termică).
- 3 Conectați cablul ventilatorului la conectorul de pe placa de sistem.
- 4 Urmați instrucțiunile de la pasul 3 până la pasul 7 din „Remontarea ansamblului zonei de sprijin pentru mâini” la pagina 26.
- 5 Remontați bateria. Consultați „Remontarea bateriei” la pagina 12.

△ ATENȚIE: Înainte de a porni computerul, remontați toate șuruburile și asigurați-vă că nu rămâne niciun șurub rătăcit în interiorul computerului. În caz contrar, computerul se poate deteriora.

Modulul procesorului (numai pentru Inspiron 14-N4050)

-  **AVERTISMENT:** Înainte de a efectua lucrări în interiorul computerului citiți instrucțiunile de siguranță livrate împreună cu computerul. Pentru informații suplimentare despre cele mai bune practici privind siguranța, consultați pagina de start privind conformitatea cu reglementările, la adresa www.dell.com/regulatory_compliance.
-  **ATENȚIE:** Reparațiile la computerul dvs. trebuie să fie efectuate numai de un tehnician de service autorizat. Deteriorările cauzate de lucrările de service neautorizate de către Dell nu sunt acoperite de garanția dvs.
-  **ATENȚIE:** Pentru a evita descărcarea electrostatică, conectați-vă la împământare utilizând o brățară antistatică sau atingând periodic o suprafață metalică nevopsită (cum ar fi un conector de pe computerul dvs.).
-  **ATENȚIE:** Pentru a preveni deteriorarea plăcii de sistem, scoateți bateria principală (consultați „Demontarea bateriei” la pagina 11) înainte de a efectua lucrări în interiorul computerului.
-  **ATENȚIE:** Manipulați componentele și cardurile prinzându-le de margini și evitați atingerea pinilor și a contactelor.

Demontarea modulului procesorului

- 1 Urmați instrucțiunile din „Înainte de a începe” la pagina 7.
- 2 Demontați bateria. Consultați „Demontarea bateriei” la pagina 11.
- 3 Urmați instrucțiunile de la pasul 3 până la pasul 8 din „Demontarea ansamblului zonei de sprijin pentru mâini” la pagina 23.
- 4 Demontați ansamblul de răcire termică. Consultați „Demontarea ansamblului de răcire termică” la pagina 49.

5 Pentru a desprinde soclul ZIF, utilizați o șurubelniță mică, cu vârf lat și rotiți șurubul cu camă al soclului ZIF în sens invers acelor de ceasornic până când ajunge la capăt.

△ **ATENȚIE:** Pentru a asigura o răcire maximă a procesorului, nu atingeți zonele de transfer de căldură de pe ansamblul de răcire termică a procesorului. Grăsimile din pielea dvs. pot reduce capacitatea de transfer de căldură a plăcuțelor termice.

△ **ATENȚIE:** Când demontați modulul procesorului, trageți modulul drept în sus. Aveți grijă să nu îndoiiți pinii de pe modulul procesorului.

6 Ridicați modulul procesorului din soclul ZIF.

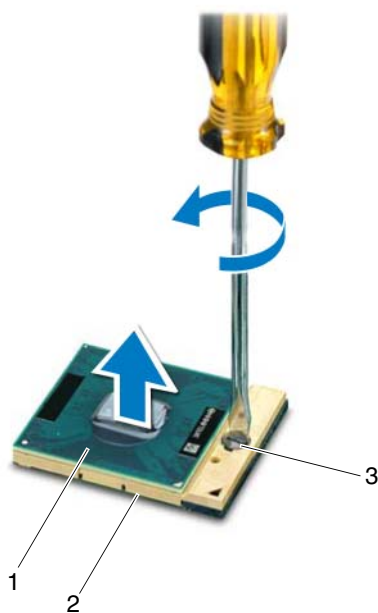

1 modul procesor

2 soclu ZIF

3 șurub cu camă pentru soclul ZIF

Remontarea modului procesorului

1 Urmați instrucțiunile din „Înainte de a începe” la pagina 7.



NOTĂ: Dacă instalați un procesor nou, veți primi un nou ansamblu de răcire incluzând o plăcuță termică atașată sau veți primi o plăcuță termică nouă, împreună cu documentația care indică instalarea corectă.

2 Aliniați colțul pinului 1 al modului procesorului cu colțul pinului 1 al soclului ZIF, apoi introduceți modulul procesorului.



NOTĂ: Colțul pinului 1 al modului procesorului are un triunghi care se aliniază cu triunghiul de pe colțul pinului 1 al soclului ZIF.

Atunci când modulul procesorului este montat corect, toate cele patru colțuri sunt aliniate la aceeași înălțime. Dacă unul sau mai multe colțuri ale modului sunt mai sus decât celelalte, modulul nu este fixat corect.



ATENȚIE: Pentru a evita deteriorarea procesorului, țineți șurubelnița în așa fel încât aceasta să fie perpendiculară pe procesor atunci când rotiți șurubul cu camă.

3 Strângeți soclul ZIF, răsucind șurubul cu camă în sensul acelor de ceasornic pentru a fixa modulul procesorului pe placa de sistem.

4 Remontați ansamblul de răcire termică. Consultați „Remontarea ansamblului de răcire termică” la pagina 50.





5 Urmați instrucțiunile de la pasul 3 până la pasul 7 din „Remontarea ansamblului zonei de sprijin pentru mâini” la pagina 26.

6 Remontați bateria. Consultați „Remontarea bateriei” la pagina 12.



ATENȚIE: Înainte de a porni computerul, remontați toate șuruburile și asigurați-vă că nu rămâne niciun șurub rătăcit în interiorul computerului. În caz contrar, computerul se poate deteriora.

Capacul balamalei

-  **AVERTISMENT:** Înainte de a efectua lucrări în interiorul computerului citiți instrucțiunile de siguranță livrate împreună cu computerul. Pentru informații suplimentare despre cele mai bune practici privind siguranța, consultați pagina de start privind conformitatea cu reglementările, la adresa www.dell.com/regulatory_compliance.
-  **ATENȚIE:** Reparațiile la computerul dvs. trebuie să fie efectuate numai de un tehnician de service autorizat. Deteriorările cauzate de lucrările de service neautorizate de către Dell nu sunt acoperite de garanția dvs.
-  **ATENȚIE:** Pentru a evita descărcarea electrostatică, conectați-vă la împământare utilizând o brățară antistatică sau atingând periodic o suprafață metalică nevopsită (cum ar fi un conector de pe computerul dvs.).
-  **ATENȚIE:** Pentru a preveni deteriorarea plăcii de sistem, scoateți bateria principală (consultați „Demontarea bateriei” la pagina 11) înainte de a efectua lucrări în interiorul computerului.

Demontarea capacului balamalei

- 1 Urmați instrucțiunile din „Înainte de a începe” la pagina 7.
- 2 Demontați bateria. Consultați „Demontarea bateriei” la pagina 11.
- 3 Scoateți cele două șuruburi care fixează capacul balamalei pe baza computerului.



- 4 Întoarceți computerul invers.
- 5 Ridicați capacul balamalei de pe baza computerului.



1 capac balama





Remontarea capacului balamalei

- 1 Urmați instrucțiunile din „Înainte de a începe” la pagina 7.
- 2 Aliniați lamelele de pe capacul balamalei cu sloturile de pe baza computerului și fixați capacul balamalei în poziție.
- 3 Întoarceți computerul invers.
- 4 Remontați cele două șuruburi care fixează capacul balamalei pe baza computerului.
- 5 Remontați bateria. Consultați „Remontarea bateriei” la pagina 12.



ATENȚIE: Înainte de a porni computerul, remontați toate șuruburile și asigurați-vă că nu rămâne niciun șurub rătăcit în interiorul computerului. În caz contrar, computerul se poate deteriora.

Afișajul

-  **AVERTISMENT:** Înainte de a efectua lucrări în interiorul computerului citiți instrucțiunile de siguranță livrate împreună cu computerul. Pentru informații suplimentare despre cele mai bune practici privind siguranța, consultați pagina de start privind conformitatea cu reglementările, la adresa www.dell.com/regulatory_compliance.
-  **ATENȚIE:** Reparațiile la computerul dvs. trebuie să fie efectuate numai de un tehnician de service autorizat. Deteriorările cauzate de lucrările de service neautorizate de către Dell nu sunt acoperite de garanția dvs.
-  **ATENȚIE:** Pentru a evita descărcarea electrostatică, conectați-vă la împământare utilizând o brățară antistatică sau atingând periodic o suprafață metalică nevopsită (cum ar fi un conector de pe computerul dvs.).
-  **ATENȚIE:** Pentru a preveni deteriorarea plăcii de sistem, scoateți bateria principală (consultați „Demontarea bateriei” la pagina 11) înainte de a efectua lucrări în interiorul computerului.

Ansamblul afișajului

Demontarea ansamblului afișajului

- 1 Urmați instrucțiunile din „Înainte de a începe” la pagina 7.
- 2 Demontați bateria. Consultați „Demontarea bateriei” la pagina 11.
- 3 Urmați instrucțiunile de la pasul 3 până la pasul 8 din „Demontarea ansamblului zonei de sprijin pentru mâini” la pagina 23.
- 4 Demontați unitatea optică. Consultați „Demontarea unității optice” la pagina 21.
- 5 Demontați placa USB. Consultați „Demontarea plăcii USB” la pagina 47.
- 6 Demontați capacul balamalei. Consultați „Demontarea capacului balamalei” la pagina 55.
- 7 Deconectați cablul afișajului de la conectorul de pe placa de sistem.

- 8** Deconectați cablurile de antenă ale cardului Mini-Card de la conectorii acestuia.
- 9** Rețineți orientarea cablurilor afișajului și de antenă ale cardului Mini-Card și scoateți cablurile din ghidajele de orientare.

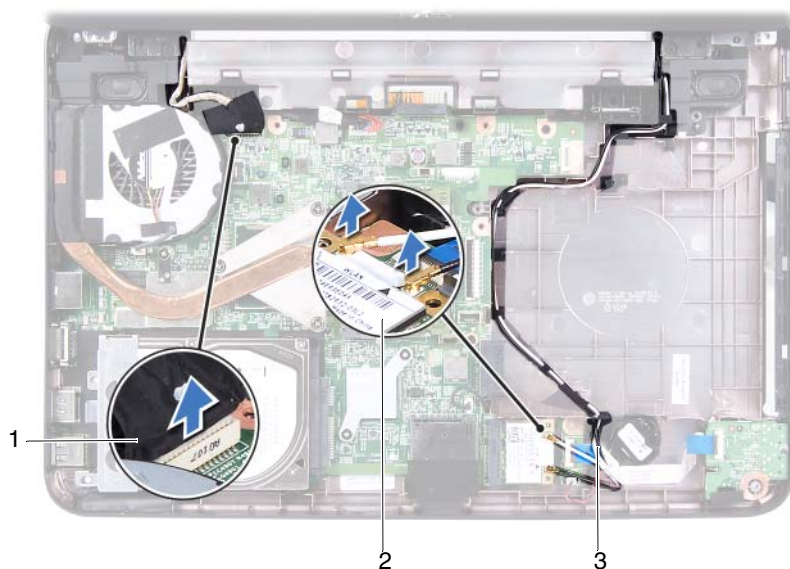

- | | | | |
|---|--|---|----------------|
| 1 | cablu afișaj | 2 | card Mini-Card |
| 3 | cabluri antenă pentru cardul Mini-Card | | |

- 10** Scoateți cele două șuruburi care fixează ansamblul afișajului pe baza computerului.
- 11** Ridicați și scoateți ansamblul afișajului de pe baza computerului.



1 ansamblu afișaj

2 șuruburi (2)

Remontarea ansamblului afișajului

- 1 Urmați instrucțiunile din „Înainte de a începe” la pagina 7.
- 2 Așezați ansamblul afișajului în poziție și remontați cele două șuruburi care fixează ansamblul afișajului pe baza computerului.
- 3 Montați cablul afișajului și cablurile de antenă ale cardului Mini-Card prin ghidajele de orientare.
- 4 Conectați cablul afișajului la conectorul de pe placa de sistem.
- 5 Conectați cablurile de antenă la cardurile Mini-Card.
- 6 Remontați capacul balamalei. Consultați „Remontarea capacului balamalei” la pagina 57.
- 7 Remontați placa USB. Consultați „Remontarea plăcii USB” la pagina 48.
- 8 Remontați unitatea optică. Consultați „Remontarea unității optice” la pagina 22.

9 Urmați instrucțiunile de la pasul 3 până la pasul 7 din „Remontarea ansamblului zonei de sprijin pentru mâini” la pagina 26.

10 Remontați bateria. Consultați „Remontarea bateriei” la pagina 12.

△ **ATENȚIE:** Înainte de a porni computerul, remontați toate șuruburile și asigurați-vă că nu rămâne niciun șurub rătăcit în interiorul computerului. În caz contrar, computerul se poate deteriora.

Cadrul afișajului

Demontarea cadrului afișajului

1 Urmați instrucțiunile din „Înainte de a începe” la pagina 7.

2 Demontați ansamblul afișajului. Consultați „Demontarea ansamblului afișajului” la pagina 59.

△ **ATENȚIE:** Cadrul afișajului este extrem de fragil. Acordați o atenție maximă la scoaterea cadrului pentru a preveni deteriorarea acestuia.

3 Cu ajutorul degetelor, trageți cu atenție marginea interioară a cadrului afișajului.

4 Demontați cadrul afișajului.



1 cadru afișaj

Remontarea cadrului afișajului

- 1 Urmați instrucțiunile din „Înainte de a începe” la pagina 7.
- 2 Realiniați cadrul afișajului peste panoul afișajului și fixați ușor în poziție.
- 3 Remontați ansamblul afișajului. Consultați „Remontarea ansamblului afișajului” la pagina 61.

△ ATENȚIE: Înainte de a porni computerul, remontați toate șuruburile și asigurați-vă că nu rămâne niciun șurub rătăcit în interiorul computerului. În caz contrar, computerul se poate deteriora.

Panoul afișajului

Demontarea panoului afișajului

- 1 Urmați instrucțiunile din „Înainte de a începe” la pagina 7.
- 2 Demontați ansamblul afișajului. Consultați „Demontarea ansamblului afișajului” la pagina 59.
- 3 Demontați cadrul afișajului. Consultați „Demontarea cadrului afișajului” la pagina 62.
- 4 Deconectați cablul camerei de la conectorul de pe modulul camerei. Consultați „Demontarea modulului camerei” la pagina 69.
- 5 Rețineți orientarea cablurilor afișajului și de antenă ale cardului Mini-Card și scoateți cablurile din ghidajele de orientare de pe balamalele afișajului.
- 6 Scoateți cele șase șuruburi care fixează panoul afișajului pe capacul afișajului.

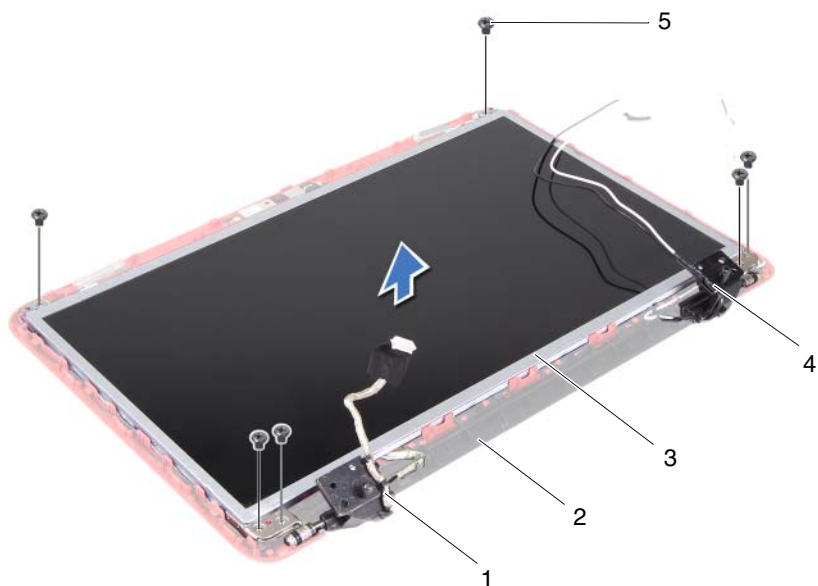

- | | | | |
|---|--------------|---|--|
| 1 | cablu afișaj | 2 | capac afișaj |
| 3 | panou afișaj | 4 | cabluri antenă pentru cardul Mini-Card |
| 5 | șuruburi (6) | | |

7 Ridicați panoul afișajului de pe capacul afișajului.

8 Scoateți cele patru șuruburi (două pe fiecare parte) care fixează suporturile panoului afișajului pe acesta.

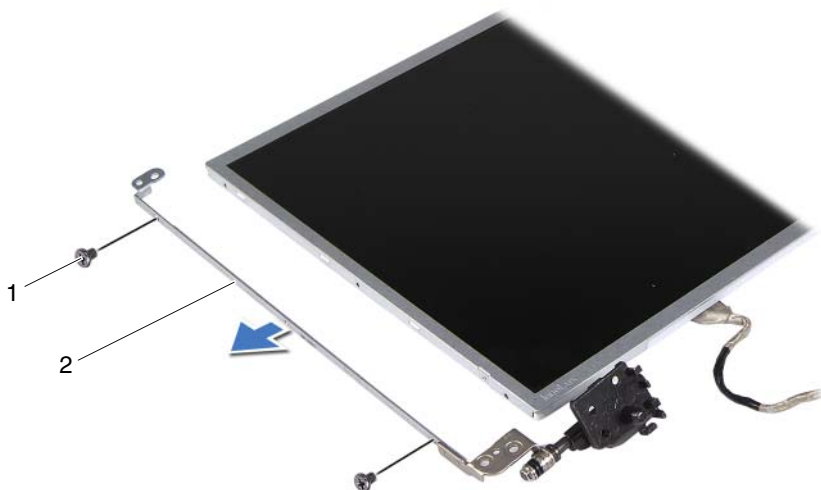

- 1 șuruburi (4) 2 suporturi pentru panoul afișajului (2)

- 9** Întoarceți invers panoul afișajului și așezați-l pe o suprafață curată.
- 10** Desprindeți și ridicați banda care fixează cablul afișajului pe conectorul plăcii afișajului și deconectați cablul afișajului.
- 11** Rețineți orientarea cablului afișajului și desprindeți cablul de pe spatele panoului afișajului.

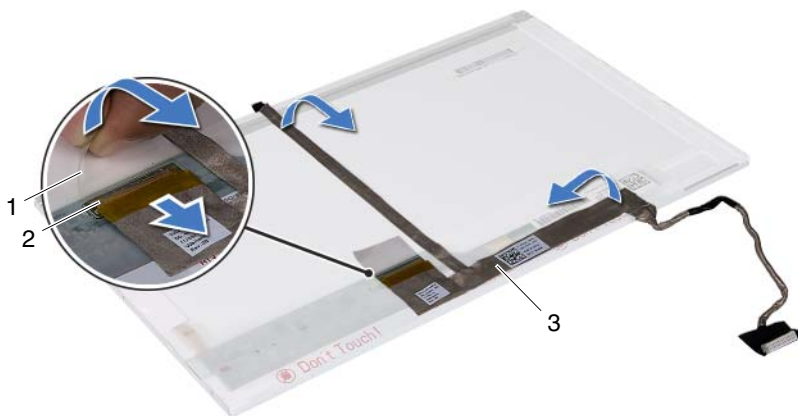





- | | | | |
|---|--------------|---|---------------------------------|
| 1 | bandă | 2 | conector de pe placa afișajului |
| 3 | cablu afișaj | | |

Remontarea panoului afișajului

- 1 Urmați instrucțiunile din „Înainte de a începe” la pagina 7.
- 2 Prindeți cablul afișajului pe partea din spate a panoului afișajului.
- 3 Conectați cablul afișajului la conectorul plăcii afișajului și fixați-l cu banda.
- 4 Întoarceți panoul afișajului invers.
- 5 Aliniați orificiile pentru șurub de pe suportul afișajului cu orificiile pentru șurub de pe panoul afișajului și remontați cele patru șuruburi (două pe fiecare parte).
- 6 Aliniați orificiile pentru șurub de pe panoului afișajului cu orificiile pentru șurub de pe capacul afișajului, apoi remontați cele șase șuruburi.
- 7 Montați cablul afișajului și cablurile de antenă ale cardului Mini-Card prin ghidajele de orientare de pe balamalele afișajului.
- 8 Conectați cablul camerei la conectorul de pe modulul camerei. Consultați „Remontarea modulului camerei” la pagina 70.

- 9 Remontați cadrul afișajului. Consultați „Remontarea cadrului afișajului” la pagina 63.
 - 10 Remontați ansamblul afișajului. Consultați „Remontarea ansamblului afișajului” la pagina 61.
-  **ATENȚIE: Înainte de a porni computerul, remontați toate șuruburile și asigurați-vă că nu rămâne niciun șurub rătăcit în interiorul computerului. În caz contrar, computerul se poate deteriora.**

Modulul camerei

-  **AVERTISMENT:** Înainte de a efectua lucrări în interiorul computerului citiți instrucțiunile de siguranță livrate împreună cu computerul. Pentru informații suplimentare despre cele mai bune practici privind siguranța, consultați pagina de start privind conformitatea cu reglementările, la adresa www.dell.com/regulatory_compliance.
-  **ATENȚIE:** Reparațiile la computerul dvs. trebuie să fie efectuate numai de un tehnician de service autorizat. Deteriorările cauzate de lucrările de service neautorizate de către Dell nu sunt acoperite de garanția dvs.
-  **ATENȚIE:** Pentru a evita descărcarea electrostatică, conectați-vă la împământare utilizând o brățară antistatică sau atingând periodic o suprafață metalică nevopsită (cum ar fi un conector de pe computerul dvs.).
-  **ATENȚIE:** Pentru a preveni deteriorarea plăcii de sistem, scoateți bateria principală (consultați „Demontarea bateriei” la pagina 11) înainte de a efectua lucrări în interiorul computerului.

Demontarea modului camerei

- 1 Urmați instrucțiunile din „Înainte de a începe” la pagina 7.
- 2 Demontați bateria. Consultați „Demontarea bateriei” la pagina 11.
- 3 Urmați instrucțiunile de la pasul 3 până la pasul 8 din „Demontarea ansamblului zonei de sprijin pentru mâini” la pagina 23.
- 4 Demontați unitatea optică. Consultați „Demontarea unității optice” la pagina 21.
- 5 Demontați placa USB. Consultați „Demontarea plăcii USB” la pagina 47.
- 6 Demontați capacul balamalei. Consultați „Demontarea capacului balamalei” la pagina 55.
- 7 Demontați ansamblul afișajului. Consultați „Demontarea ansamblului afișajului” la pagina 59.

- 8 Demontați cadrul afișajului. Consultați „Demontarea cadrului afișajului” la pagina 62.
- 9 Deconectați cablul camerei de la conectorul de pe modulul camerei.
- 10 Eliberați lamelele care fixează modulul camerei pe capacul afișajului și ridicați modulul camerei de pe capacul afișajului.

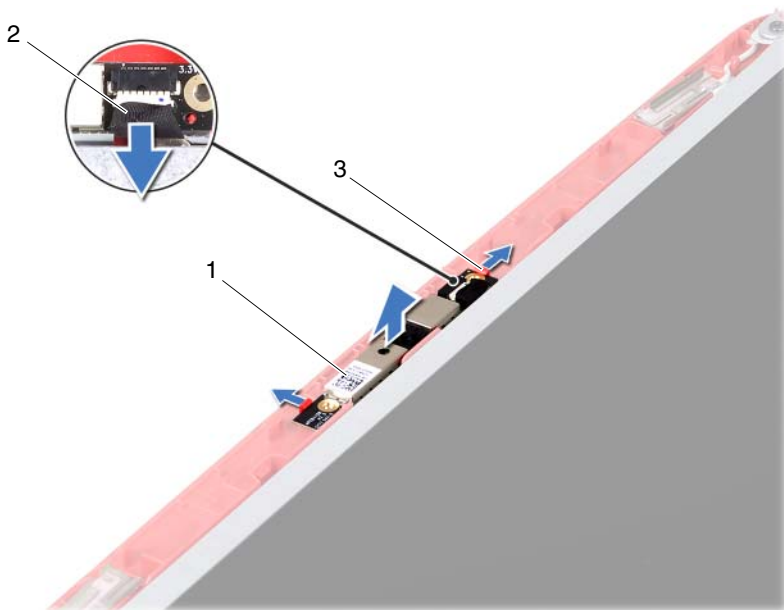

1 modul cameră

2 cablu cameră

3 lamele (2)

Remontarea modului camerei





- 1 Urmați instrucțiunile din „Înainte de a începe” la pagina 7.
- 2 Conectați cablul camerei la conectorul de pe modulul camerei.
- 3 Utilizați piciorușele de aliniere de pe capacul afișajului pentru a plasa modulul camerei pe poziție și fixați modulul camerei.
- 4 Remontați cadrul afișajului. Consultați „Remontarea cadrului afișajului” la pagina 63.

- 5 Remontați ansamblul afișajului. Consultați „Remontarea ansamblului afișajului” la pagina 61.
- 6 Remontați capacul balamalei. Consultați „Remontarea capacului balamalei” la pagina 57.
- 7 Remontați placa USB. Consultați „Remontarea plăcii USB” la pagina 48.
- 8 Remontați unitatea optică. Consultați „Remontarea unității optice” la pagina 22.
- 9 Urmați instrucțiunile de la pasul 3 până la pasul 7 din „Remontarea ansamblului zonei de sprijin pentru mâini” la pagina 26.
- 10 Remontați bateria. Consultați „Remontarea bateriei” la pagina 12.



ATENȚIE: Înainte de a porni computerul, remontați toate șuruburile și asigurați-vă că nu rămâne niciun șurub rătăcit în interiorul computerului. În caz contrar, computerul se poate deteriora.

Placa de sistem

-  **AVERTISMENT:** Înainte de a efectua lucrări în interiorul computerului citiți instrucțiunile de siguranță livrate împreună cu computerul. Pentru informații suplimentare despre cele mai bune practici privind siguranța, consultați pagina de start privind conformitatea cu reglementările, la adresa www.dell.com/regulatory_compliance.
-  **ATENȚIE:** Reparațiile la computerul dvs. trebuie să fie efectuate numai de un tehnician de service autorizat. Deteriorările cauzate de lucrările de service neautorizate de către Dell nu sunt acoperite de garanția dvs.
-  **ATENȚIE:** Pentru a evita descărcarea electrostatică, conectați-vă la împământare utilizând o brățară antistatică sau atingând periodic o suprafață metalică nevopsită (cum ar fi un conector de pe computerul dvs.).
-  **ATENȚIE:** Pentru a preveni deteriorarea plăcii de sistem, scoateți bateria principală (consultați „Demontarea bateriei” la pagina 11) înainte de a efectua lucrări în interiorul computerului.
-  **ATENȚIE:** Manipulați componentele și cardurile prinzându-le de margini și evitați atingerea pinilor și a contactelor.

Demontarea plăcii de sistem

- 1 Urmați instrucțiunile din „Înainte de a începe” la pagina 7.
- 2 Apăsați și scoateți cardurile instalate din cititorul de carduri media 3-în-1.
- 3 Demontați bateria. Consultați „Demontarea bateriei” la pagina 11.
- 4 Demontați tastatura. Consultați „Demontarea tastaturii” la pagina 13.
- 5 Demontați modulele de memorie. Consultați „Demontarea modulelor de memorie” la pagina 18.
- 6 Demontați unitatea optică. Consultați „Demontarea unității optice” la pagina 21.
- 7 Urmați instrucțiunile de la pasul 3 până la pasul 8 din „Demontarea ansamblului zonei de sprijin pentru mâini” la pagina 23.

- 8** Demontați cardul Mini-Card. Consultați „Demontarea cardului Mini-Card” la pagina 37.
- 9** Urmați instrucțiunile de la pasul 4 până la pasul 5 din „Demontarea unității de hard disk” la pagina 34.
- 10** Demontați ansamblul de răcire termică. Consultați „Demontarea ansamblului de răcire termică” la pagina 49.
- 11** Demontați procesorul. Consultați „Demontarea modului procesorului” la pagina 51.
- 12** Deconectați de la conectorii de pe placa de sistem cablurile pentru afișaj, difuzoare, placă audio, placă USB, baterie rotundă și adaptor de c.a.

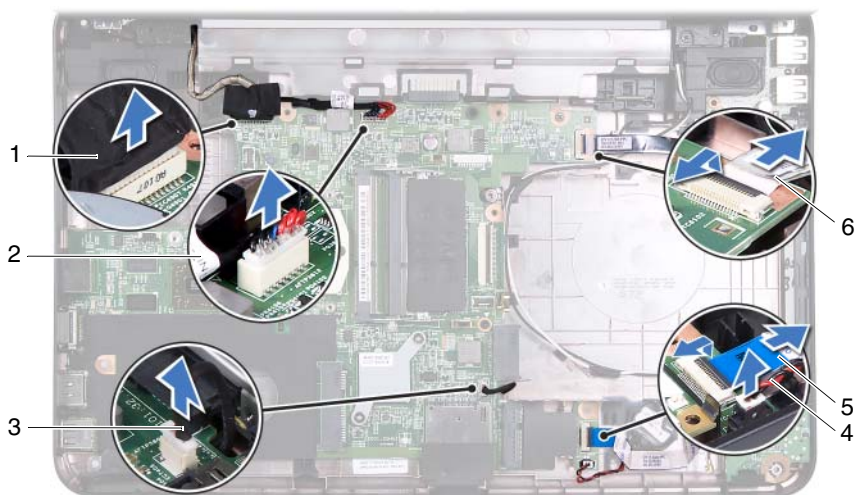

- | | | | |
|---|-------------------|---|-----------------------|
| 1 | cablu afișaj | 2 | cablu adaptor de c.a. |
| 3 | cablu difuzoare | 4 | cablu baterie rotundă |
| 5 | cablu placă audio | 6 | cablu placă USB |

- 13** Scoateți cele două șuruburi care fixează placa de sistem pe baza computerului.
- 14** Ridicați placa de sistem înclinată și eliberați conectorii de pe placa de sistem din sloturile de pe baza computerului.



NOTĂ: În funcție de selecția făcută când ați achiziționat computerul, dimensiunile plăcii de sistem și localizarea componentelor acesteia pot varia.

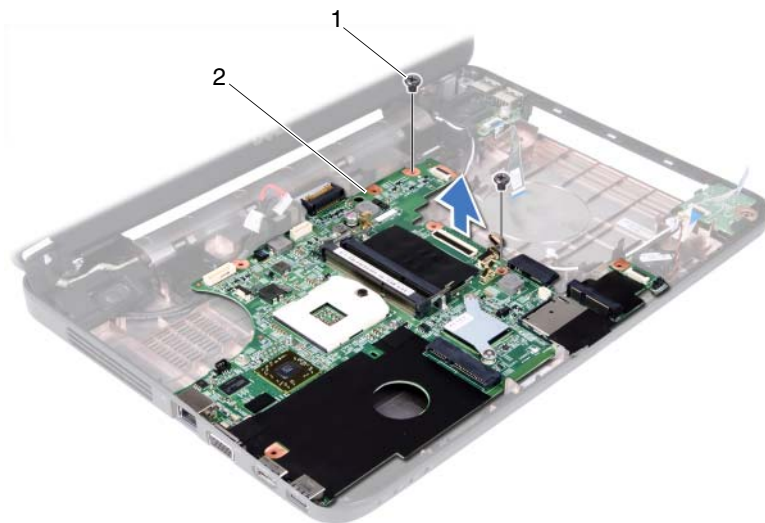



1 șuruburi (2)

2 placă de sistem

Remontarea plăcii de sistem

- 1 Urmați instrucțiunile din „Înainte de a începe” la pagina 7.
- 2 Glisați conectorii de pe placa de sistem în sloturile de pe baza computerului.
- 3 Remontați cele două șuruburi care fixează placa de sistem pe baza computerului.
- 4 Conectați la conectorii de pe placa de sistem cablurile pentru afișaj, difuzoare, placă audio, placă USB, baterie rotundă și adaptor de c.a.
- 5 Remontați procesorul. Consultați „Remontarea modului procesorului” la pagina 53.
- 6 Remontați ansamblul de răcire termică. Consultați „Remontarea ansamblului de răcire termică” la pagina 50.
- 7 Urmați instrucțiunile de la pasul 5 până la pasul 6 din „Remontarea unității de hard disk” la pagina 35.

- 8 Remontați cardul Mini-Card. Consultați „Remontarea cardului Mini-Card” la pagina 39.
 - 9 Urmați instrucțiunile de la pasul 3 până la pasul 7 din „Remontarea ansamblului zonei de sprijin pentru mâini” la pagina 26.
 - 10 Remontați unitatea optică. Consultați „Remontarea unității optice” la pagina 22.
 - 11 Remontați modulele de memorie. Consultați „Remontarea modulelor de memorie” la pagina 19.
 - 12 Remontați tastatura. Consultați „Remontarea tastaturii” la pagina 15.
 - 13 Remontați bateria. Consultați „Remontarea bateriei” la pagina 12.
 - 14 Remontați cardurile și fațetele scoase în cititorul de carduri media 3-în-1.
-  **ATENȚIE: Înainte de a porni computerul, remontați toate șuruburile și asigurați-vă că nu rămâne niciun șurub răătăcit în interiorul computerului. În caz contrar, computerul se poate deteriora.**
- 15 Porniți computerul.
-  **NOTĂ:** După ce ați înlocuit placa de sistem, introduceți eticheta de service a computerului în sistemul BIOS al plăcii de sistem de schimb.
- 16 Introduceți eticheta de service. Consultați „Introducerea etichetei de service în sistemul BIOS” la pagina 76.

Introducerea etichetei de service în sistemul BIOS

- 1 Asigurați-vă că adaptorul de c.a. este conectat și că bateria principală este instalată corect.
- 2 Porniți computerul.
- 3 Apăsați pe <F2> în timpul secvenței POST pentru a accesa programul de configurare a sistemului.
- 4 Navigați la fila de securitate și introduceți eticheta de service în câmpul **Set Service Tag** (Configurare Etichetă de service).

Reprogramarea sistemului BIOS

Este posibil ca sistemul BIOS să necesite reprogramarea atunci când o actualizare este disponibilă sau când înlocuiți placa de sistem. Pentru a reprograma sistemul BIOS:

- 1 Porniți computerul.
- 2 Accesați support.dell.com/support/downloads.
- 3 Localizați fișierul de actualizare a sistemului BIOS pentru computerul dvs.:



NOTĂ: Eticheta de service a computerului dvs. se află pe o etichetă aflată pe partea inferioară a computerului.

Dacă dețineți eticheta de service a computerului:

- a Faceți clic pe **Enter a Tag** (Introducere etichetă).
- b Introduceți eticheta de service a computerului în câmpul **Enter a Service Tag** (Introducere Etichetă de service), faceți clic pe **Go** (Salt la) și treceți la pasul 4.

Dacă nu dețineți eticheta de service a computerului:

- a Faceți clic pe **Select Model** (Selectare model).
- b Selectați tipul de produs din lista **Select Your Product Family** (Selectare familie de produse).
- c Selectați marca produsului din lista **Select Your Product Line** (Selectare linie de produse).
- d Selectați numărul modelului de produs din lista **Select Your Product Model** (Selectare model produs).



NOTĂ: Dacă ați ales alt model și doriți să reluați, faceți clic pe **Start Over** (Repornire) în partea din dreapta sus a meniului.

- e Faceți clic pe **Confirm** (Confirmare).
- 4 Pe ecran va apărea o listă de rezultate. Faceți clic pe **BIOS**.

- 5** Faceți clic pe **Download Now** (Descărcare acum) pentru a descărca cel mai recent fișier BIOS.
Apare fereastra **File Download** (Descărcare fișier).
- 6** Faceți clic pe **Save** (Salvare) pentru a salva fișierul pe desktop. Fișierul se descarcă pe desktopul dvs.
- 7** Faceți clic pe **Close** (Închidere) dacă se afișează fereastra **Download Complete** (Descărcare terminată).
Pictograma fișierului apare pe desktopul dvs., iar denumirea fișierului este identică cu cea a fișierului descărcat.
- 8** Faceți dublu clic pe pictograma fișierului de pe desktop și urmați instrucțiunile de pe ecran.